

LUMENA VALAISIN

ASENNUS

Ennen asennusta varmista että virta on katkaistu ja asennusympäristö on esteetön. Valaisin asennetaan aina tukevasti seinäpintaa vasten.

HUOM! OTA KIINNITYKSESSÄ HUOMIOON SEINÄN MATERIAALI!

Valaisimen asennuksen tai valonlähteen (led-moduli) vaihdon saa suorittaa vain riittävän sähköalan ammattitaidon omaava henkilö. Asennuksessa on noudatettava vallitsevia asennusmääräyksiä.

Jos valaisimeen tehdään muutostöitä, niin syntyy uusi sähköinen laite ja alkuperäisen valmistajan vastuu laitteen toiminnasta lakkaa.

VIKAVIRTASUOJAKYTKIMEN TESTAUS VVS-MALLEISSA

Muista painaa testinäppäintä "T" säännöllisesti, vähintään puolen vuoden välein (virtapiirin on oltava jännitteellinen). Vikavirtasuojakytkimen tulee laueta 0-asentoon. Käännä kytkin takaisin ON-asentoon (1).

HUOLTO

Valaisin on rakenteeltaan jauhemaalattua terästä, joten puhdistus miedoilla pesuaineilla riittää. Puhdistusta ei saa suorittaa hankausjauheella, hankausnesteellä tai voimakkailla pesuaineilla, sillä tuotteen maalipinta voi vaurioitua. Varmista pesuaineen sopivuus kokeilemalla ensin pienelle alueelle huomaamattomaan kohtaan.

ÄLÄ KOSKETA SÄHKÖLAITETTA OLLESSASI MÄRKÄ.

Jos valaisin vikaantuu ottakaa yhteys ammattihenkilöön tai tuotteen ostopaikkaan.

SÄILYTÄ TÄMÄ HOITO-OHJE TALLESSA MYÖHEMPÄÄ KÄYTTÖÄ VARTEN.

TAKUU

Polaria -tuotteilla on kymmenen vuoden takuu.

TEKNISET TIEDOT

IP 44, värilämpö 4000K.

230V ~ 50 Hz

PR- malleissa: maadoitettu kannellinen 2-osainen pistorasia.

Koskee malleja:

VALAISIN LUMENA 400, 450, 500, 550, 600,
VALAISIN LUMENA 500 PR, 600 PR,
VALAISIN LUMENA 500 PR VVS ja 600 PR VVS.

VALAISIMEN ASENNUS

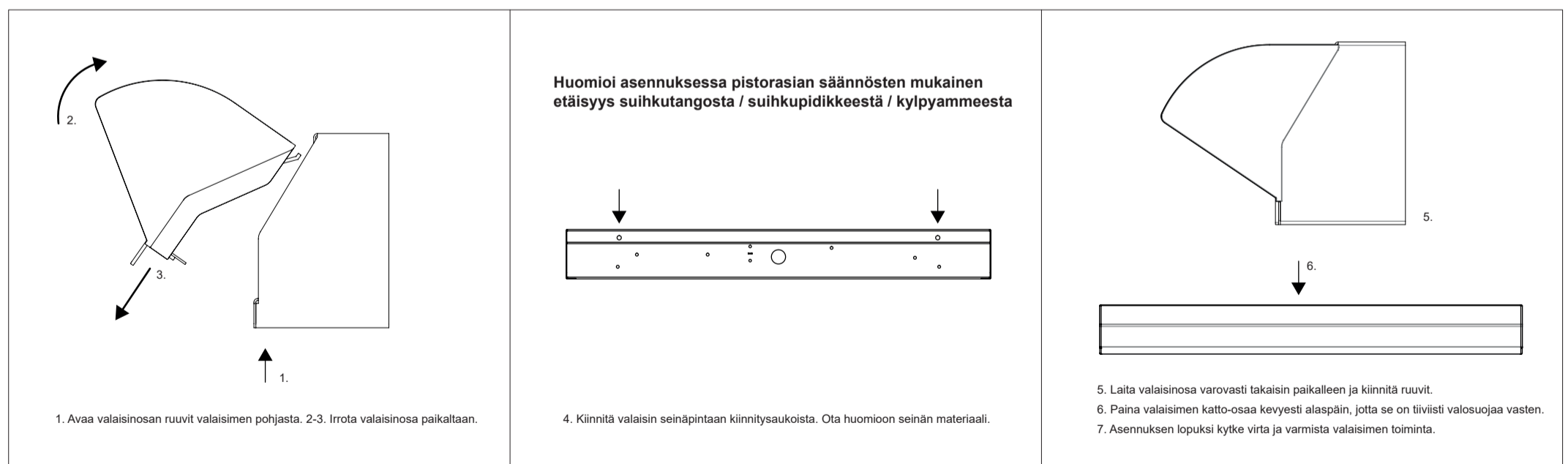

ULKOMITAT JA KIINNITYSAUKOT

PR-mallissa:
20 mm läpivienti myös valaisimen päällä.

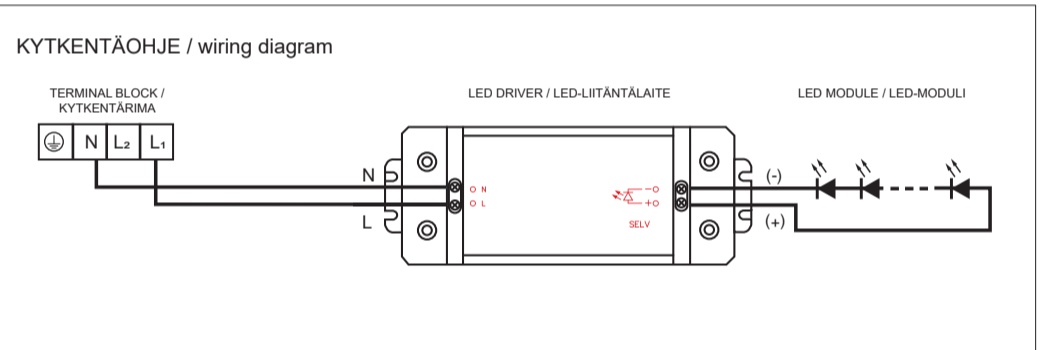
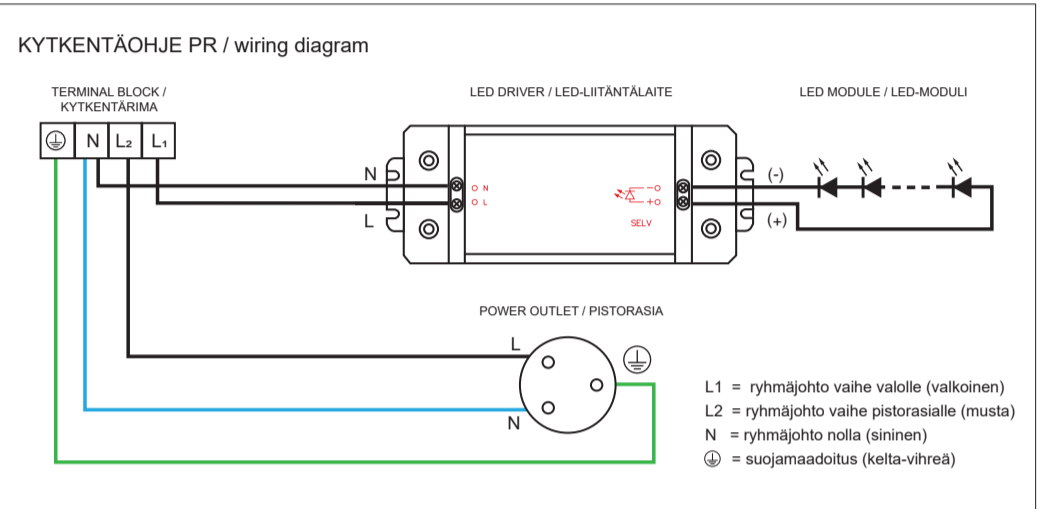
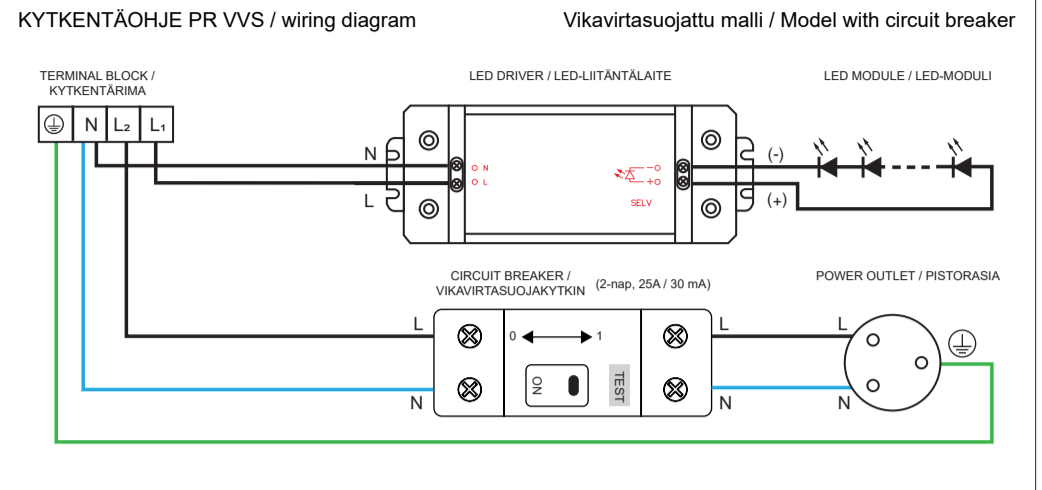
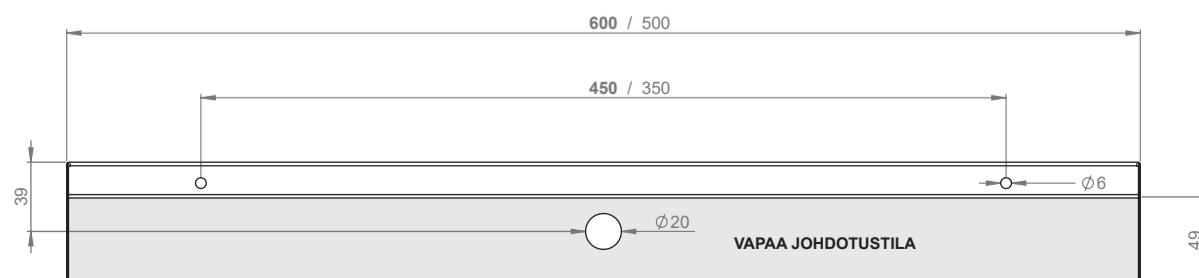

HUOM! SÄHKÖASENNUKSEN SAA SUORITTA A VAIN VALTUUTETTU SÄHKÖALAN AMMATTILAINEN

Jos valolle ja pistorasialle ei ole erikseen omaa ryhmäjohtoa, on L1 ja L2 yhdistettävä johdinlenkillä (0,5 mm²).

Seuraavat tekniset lisätiedot on otettava huomioon:
LED-valaisin soveltuu käytettäväksi 50 Hz taajuudella.
LED-valaisin ei soveltu käytettäväksi himmentimen kanssa.
LED-valaisin on roiskevesisuojattu IP44.
LED-valaisin on tarkoitettu käytettäväksi yleisvalaistukseen.



LUMENA ARMATUR

MONTERING

Före monteringen ska du kontrollera att strömmen är frånkopplad och att monteringsmiljön är hinderfri. Armatur ska alltid monteras mot väggytan genom alla infästningshål.

OBS! TA HÄNSYN TILL MATERIALET I VÄGGEN VID INFÄSTNINGEN!

Armaturen får endast monteras och ljuskällan (led-modulen) endast bytas av en person med tillräcklig fackkunskap inom elbranschen. Vid monteringen ska gällande monteringsbestämmelser iakttas.

Om ändringsarbeten utförs på armaturen uppstår en ny elektrisk apparat och den ursprungliga tillverkarens ansvar för apparatens funktion upphör att gälla.

TESTNING AV JORDFELSBRYTAREN PÅ VVS-MODELLER

Kom ihåg att trycka på testknappen "T" regelbundet, minst en gång per halvår (strömkretsen ska vara spänningsförande). Jordfelsbrytaren ska utlösa till läge 0. Vrid brytaren tillbaka till läge ON (1).

UNDERHÅLL

Armatur med belysning är tillverkat i pulverlackerad stålplåt och därför räcker det med rengöring med milda rengöringsmedel. Rengöring får inte utföras med skurpulver eller starka rengöringsmedel, eftersom produktens lackerade yta kan skadas. Försäkra dig om att det tvättmedel som du använder är lämpligt genom att först testa det på ett litet obemärkt område.

RÖR INTE ELUTRUSTNING NÄR DU ÄR VÄT.

Om ett fel uppstår i armaturen ska du kontakta en yrkesperson eller inköpsstället.

FÖRVARA DEN HÄR SKÖTSELANVISNINGEN FÖR SENARE BRUK.

GARANTI

Polaria-produkterna har tio års garanti.

TEKNISKA DATA

IP 44, färgtemperatur 4000K.

230V ~ 50 Hz

Modeller med eluttag: Jordat 2-delat lockförsett eluttag.

Gäller modellerna:

ARMATUR LUMENA 400, 450, 500, 550, 600,
ARMATUR LUMENA 500 PR, 600 PR,
ARMATUR LUMENA 500 PR VVS och 600 PR VVS.

MONTERING AV ARMATUR

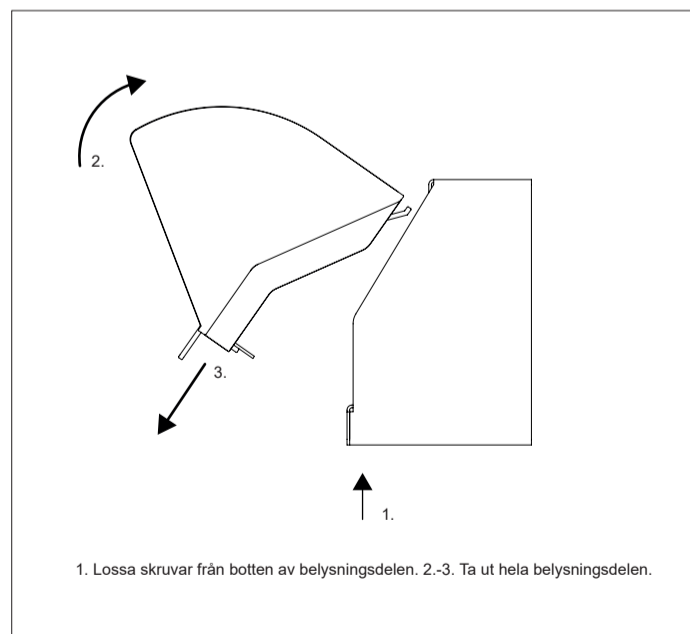

Observera vid monteringen bestämmelserna om eluttagets avstånd från en duschstång / duschfäste / badkar

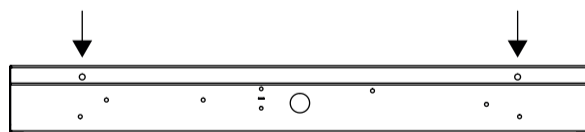

4. Använda infästningshål för att montera belysningen till väggen.
Ta hänsyn till materialet i väggen vid infästningen

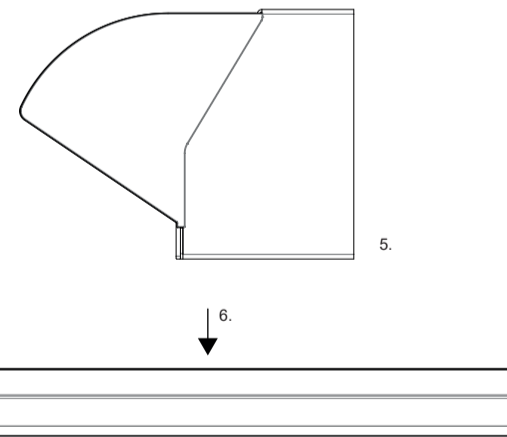

5. Sätt armaturdelen försiktigt på plats och montera skruvarna.
6. Tryck skåpets takdel lätt nedåt så att det sitter tätt mot ljusskyddet.
7. Avsluta monteringen med att koppla på strömmen och säkerställa att armaturen fungerar som den ska.

YTRE MÅTT OCH INFÄSTNINGSPÖPPNINGAR

Modeller med eluttag:
20 mm genomföring även på belysningen.

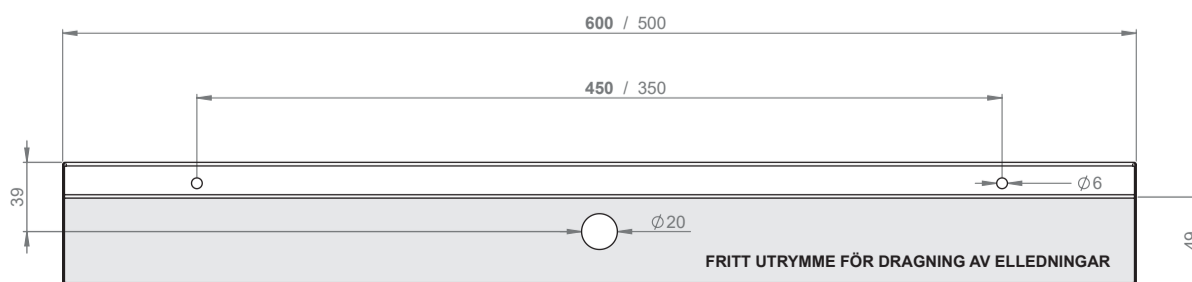

Vi förbehåller oss rätten till ändringar.

KOPPLINGSANVISNINGAR PR VVS / wiring diagram Modell med jordfelsbrytare / Model with circuit breaker

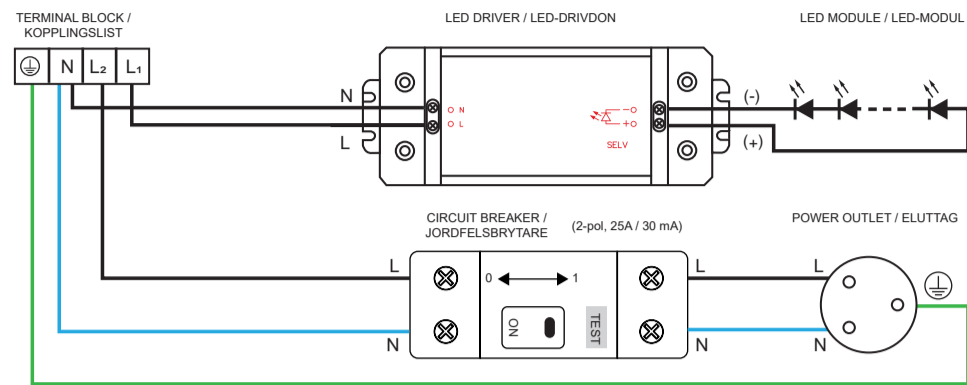

KOPPLINGSANVISNINGAR PR / wiring diagram

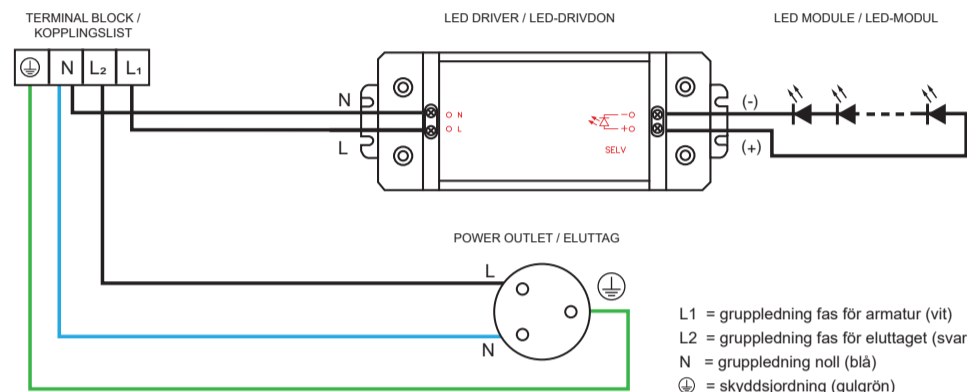

KOPPLINGSANVISNINGAR / wiring diagram

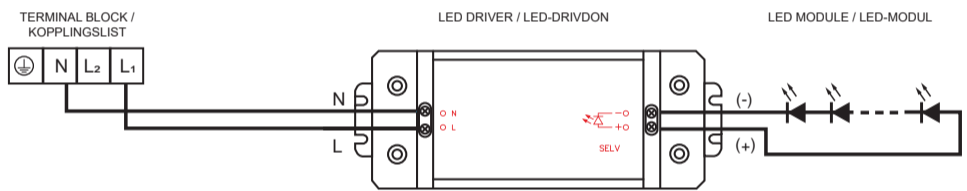

OBS! ELINSTALLATIONEN FÅR ENDAST UTFÖRAS AV EN AUKTORISERAD YRKESPERSON I ELBRANSCHEN

Om armaturen och eluttaget inte har egna gruppleddningar, ska man bygla L1 och L2 med en ledare ((0,5 mm²).

Följande tekniska data ska beaktas:

LED-lampan kan användas på frekvensen 50 Hz.
LED-lampan kan inte användas tillsammans med en bländare.
LED-lampan är stänkvattenskyddad IP44.
LED-lampan är avsedd att användas för allmänbelysning.

